



MÁS DISEÑO, MÁS OSCURIDAD

PERSIANA ORIENTABLE Y APILABLE K-FLEX Z90

PERSIANA K-FLEX Z90

LA MEJOR ELECCIÓN CUANDO SE BUSCA ESTÉTICA, CONFORT Y EFICIENCIA ENERGÉTICA



Mayor oscuridad

La persiana orientable y apilable K-FLEX Z90 de K•LINE ofrece a los usuarios que buscan una máxima oscuridad de la estancia, un sistema cómodo y funcional de ocultamiento y control solar mediante un sistema de guías y orientación que aporta más oscuridad, bloqueando la entrada de luz y rayos solares, tanto por los laterales de las guías como por los orificios del sistema de elevación, consiguiendo una casi oscuridad total del espacio en el que se instalan, con la más alta eficiencia energética.



Luz y confort

La mejor elección cuando se busca estética y confort. Las lamas orientables ajustan la cantidad de luz en cada zona de la vivienda, creando ambientes confortables dentro del hogar, con la misma eficacia en todas las estaciones del año.

Valor para el hogar

Responde a las exigencias de los nuevos certificados climáticos y contribuye a la máxima calificación energética de los edificios. Es la elección ideal para el diseño de edificios de clase A (máxima eficiencia energética).

Líneas de diseño

De líneas esenciales y limpias, combina una amplia variedad de acabados, potenciando la apariencia del edificio y realzando el diseño exterior.

Acabados personalizables

K-FLEX Z90 satisface las necesidades de cada hogar con su extensa gama de acabados, combinando diferentes colores lisos o imitaciones de madera.

Compatible con Smart Home

Sistema integrado en K•LINE Smart Home. Combinado con otros automatismos, hacen posible que la fachada sea viva y dinámica, para un mejor aprovechamiento de la energía.

El diseño de los laterales de las guías y los orificios del sistema de elevación bloquean la aportación lumínica, permitiendo una oscuridad casi total



SECCIONES TÉCNICAS

PERSIANA K-FLEX Z90 MONOBLOCK

EN PRACTICABLE KL-FP

EN CORREDERA KL-BC

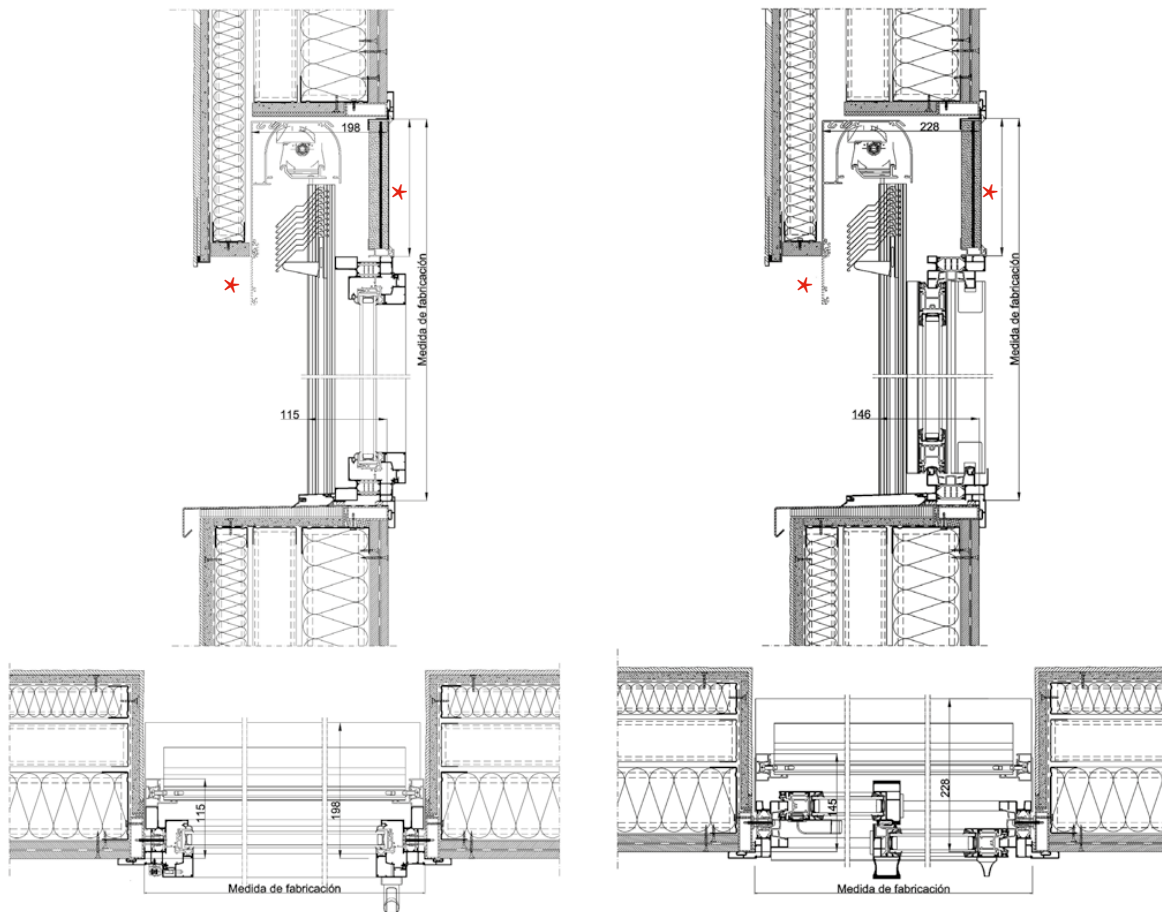

* Alturas variables según repliegue. (VER TABLA DE REPLIEGUE)

PERSIANA K-FLEX Z90 EN SUMINISTRO

SIN TAPAS

CON TAPA EXTERIOR

CON TAPA EXTERIOR
E INTERIOR

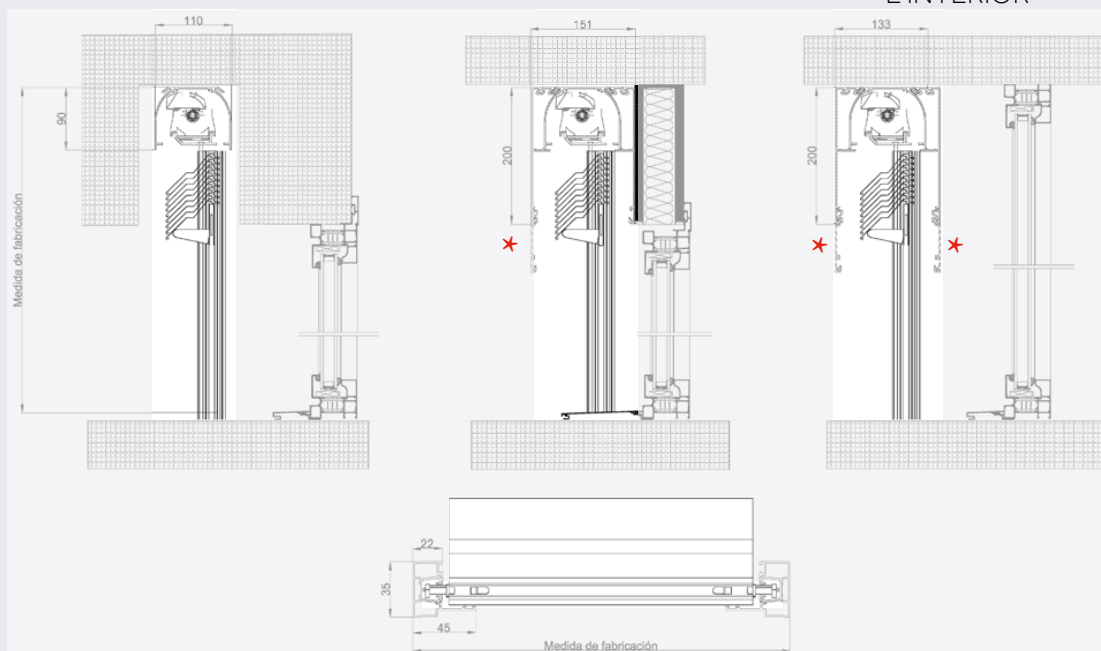



GAMA COLORES LAMAS

Colores no contractuales. Para mayor precisión, diríjase a un Distribuidor autorizado donde le mostrarán la carta de colores.

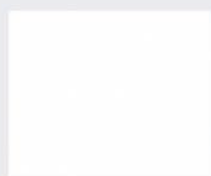

BLANCO

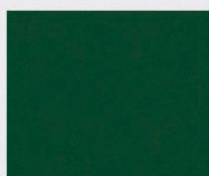
 MARFIL
RAL 1015

RAL 6009

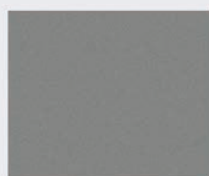

RAL 7012

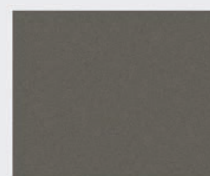

RAL 7016

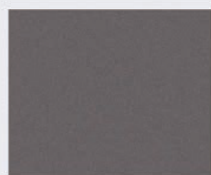

RAL 7022

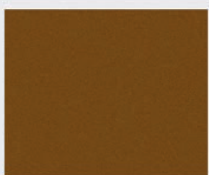

RAL 8014

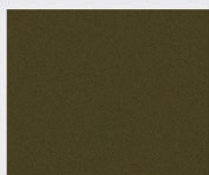

RAL 8019



RAL 9005

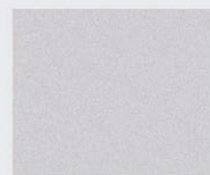

RAL 9006



RAL 9007



GRIS TX

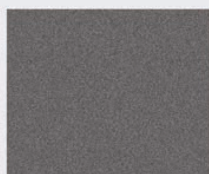

NOIR 100 SABLE

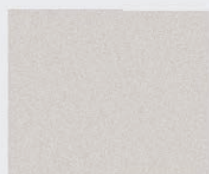

METALIC CHAMPAN

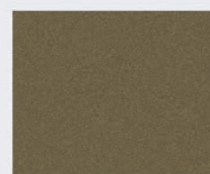

BRONCE

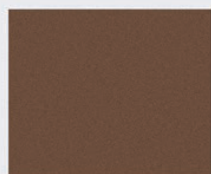
 MARRÓN
BROWN COOPER

PINO NUDO



EMBERO

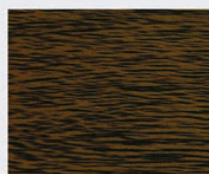

NOGAL

TABLA DE REPLIEGUE

Cotas expresadas en mm

MÁXIMA EFICIENCIA ENERGÉTICA

Las persianas K•LINE K-FLEXZ90 consiguen que la pérdida de energía sea mínima y que la eficiencia energética sea máxima, aportando un ahorro considerable tanto en calefacción como en refrigeración.

Características esenciales	Hasta 2,0 m	2,0 - 4,0 m	4,0 - 4,5 m
Resistencia al viento	6	4	3
Velocidad máx. del viento (km/h)	88	61	49

Según normas: UNE-EN 1932:2014, UNE-EN 13659:2004+A1:2009, UNE-EN 13659:2016

LÍMITES DIMENSIONALES

Cotas expresadas en mm

Ancho mínimo	500
Ancho máximo	4.500
Alto máximo	4.500
Superficie máxima	9 m ²
Aluminio Perfilado. Aleación 3105H18	

Repliegue	Altura total
200	800
210	1.000
230	1.200
240	1.400
250	1.600
260	1.800
270	2.000
290	2.200
300	2.400
310	2.600
320	2.800
330	3.000
350	3.200
360	3.400
370	3.600
380	4.000
390	4.200
410	4.300
420	4.400
430	4.500